

Kanlux

Kanlux Gyár katalógus 2024

more than
light

**more than
light**



Professzionális

termékek minden
beruházáshoz.

Professzionális kutatási és
fejlesztési központ

Specializált gyártás
Lengyelországban

Több millió
elégedett ügyfél

35 év tapasztalat

Kanlux
FACTORY





Kanlux
LAB

Termékeink **hibamentessége** és az Önök **biztonsága** elsődleges szempont számunkra. Ezért hoztuk létre a **Kanlux kutatólaboratóriumot**. Minden termékünket alaposan ellenőrizzük és teszteljük a paramétereit. Biztos lehet abban, hogy olyan **terméket** kínálunk Önnek, **amely megfelel az Ön elvárásainak**. Professzionális támogatást nyújtunk a projekt kezdetétől az értékesítést követő szolgáltatásokig.



Kanlux
FACTORY

Saját gyártás Lengyelországban – ez a mi előnyünk, amely az Ön előnyévé válik. A termékeket az Ön beruházásához tudjuk igazítani és helyben gyártjuk. A **Kanlux Factory** teszi lehetővé, hogy gyorsan tudjuk Önnek szállítani a személyre szabott termékeket. Gépparkunk és saját porfestő műhelyünk **garancia a termék ismételtőségére** – függetlenül attól, hogy 100 vagy 1000 lámpatestre van szüksége.



HIERRO LED

A **KANLUX HIERRO LED** lámpatestek professzionális felhasználásra tervezett termékek. A kiváló világítási paramétereknek köszönhetően a Kanlux HIERRO LED lámpatestek energiatakarékos és korszerű világítási rendszerek létrehozását teszik lehetővé. Nem mindennapi kinézetük révén vonzó vizuális hatást biztosítanak. A termékre vonatkozó információkat a rendelkezésre álló vezérlési módszerek teszik teljessé, amelyek lehetővé teszik az intelligens világításvezérlést bármely létesítményben.



ALIN

A **KANLUX ALIN** egy olyan termék, amit egy tökéletes lámpatest gondolatával hoztunk létre. A terméket a Kanlux tervezői hozták létre, akik az innovációt 30 éves tapasztalattal kombinálták. A márkás alkotóelemek és a tökéletes kivitelezés hosszú éveken át biztosítják a lámpatest esztétikai megjelenését és működésének tartósságát. A modellek széles választékának köszönhetően ezt a terméket bármelyik beruházás igényeihez tudjuk igazítani. Mivel biztosak vagyunk a **KANLUX ALIN** lámpatestek megbízhatóságában, a terméket 5 év garanciával kínáljuk.

OFIS

A Kanlux **OFIS LED** a hatékony világítás és a modern megjelenés tökéletes ötvözete. A márkás alkatrészek használata és a lengyelországi Kanlux gyárban történő gyártás lehetővé teszi számunkra, hogy ezeket a lámpatesteket az ügyfél igényeihez és az adott beruházáshoz igazítsuk az elvárt paraméterek és a funkcionalitás vonatkozásában. Az átgondolt megoldások megkönnyítik és felgyorsítják a felszerelést, a termék további előnye a kivételesen alacsony lámpaház, amely lehetővé teszi az alacsony épületekben történő telepítést.



ADTR

A **KANLUX ADTR keretek** valamennyi Kanlux LED panelhez, valamint a piacon elérhető legtöbb LED panelhez alkalmazhatók, lehetővé téve azok falon kívüli felszerelését. A keretek különböző színekben és méreteken elérhetők. Használatra kész állapotban vannak, így nincs szükség azok összezsavarozására, ami időt takarít meg, és kiváló vizuális hatást biztosít.

A Kanlux BRAVO, Kanlux BLINGO, Kanlux OFIS S csak néhány a kínálatunkban szereplő lámpatestek közül, amelyekhez a Kanlux ADTR keretek alkalmazhatók.



FUTURIO

A **KANLUX FUTURIO LED** családot por- és páramentes lámpatestek alkotják. A FUTURIO egy lépés a jövő felé, amely megfelel a legigényesebb elvárásoknak is. A kiváló minőséget, a lenyűgöző paramétereket és a legmodernebb optikát ötvöző terméket Lengyelországban, a Kanlux gyárban hoztuk létre. A FUTURIO LED egy olyan termék, amellyel jó dolgozni. A lámpatest alapvető alkatrészeihez való könnyű és gyors hozzáférésnek köszönhetően a termék kevesebb, mint 3 perc alatt felszerelhető.



HIERRO LED LED lámpatest

A Kanlux HIERRO LED lámpatestek professzionális felhasználásra tervezett termékek. A kiváló világítási paramétereknek köszönhetően a Kanlux HIERRO LED lámpatestek energiatakarékos és korszerű világítási rendszerek létrehozását teszik lehetővé. Nem

mindennapi kinézetük révén vonzó vizuális hatást biztosítanak. A termékre vonatkozó információkat a rendelkezésre álló vezérlési módszerek teszik teljessé, amelyek lehetővé teszik az intelligens világításvezérlést bármely létesítményben.



HIERRO LED ... NTFX

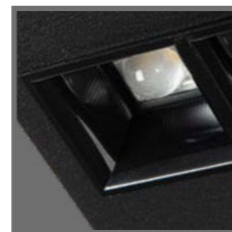

A KÁPRÁZÁST CSÖKKENTŐ ÚJ GENERÁCIÓS SZERKEZET



MIX SZÍNVÁLTOZATOK RENDELÉSRE
A FLEX VÁLTOZAT ESETÉBEN



FALON KÍVÜLI
HIERRO LED ... NT



SÜLLYESZTETT
HIERRO LED ... PT



HIERRO LED ... NT + ALIN CORD + ROPE



HIERRO LED ... RM

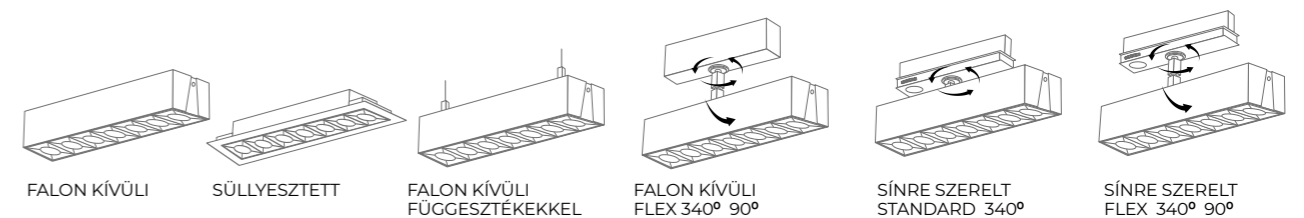

FALON KÍVÜLI

SÜLLYESZTETT

FALON KÍVÜLI
FÜGGESZTÉKEKKEL

FALON KÍVÜLI
FLEX 340° 90°

SÍNRE SZERELT
STANDARD 340°

SÍNRE SZERELT
FLEX 340° 90°

| | |
|-------------------------|--|
| HR | HIERRO LED |
| HRD | HIERRO LED DALI |
| HRC | HIERRO LED CASAMBY READY |
| WW/830 | Ra ≥ 80 3000K |
| WN/835 | Ra ≥ 80 3500K |
| NW/840 | Ra ≥ 80 4000K |
| TW | hangolható fehér |
| W | lámpaház színe: fehér |
| B | lámpaház színe: fekete |
| NT | faln kívüli változat |
| PT | sülyesztett változat |
| HIERRO +ALIN CORD +ROPE | függesztett változat |
| RM | sínre szerelt változat |
| FX/FLEX | kiegészítő dőlésszög beállítás (egyedi rendelésre) |
| S | hossz 300mm |
| M | hossz 600mm |
| L | hossz 900mm |
| SL | paraméterek 9W 1250lm 300mm NT, PT, RM változat |
| SH | paraméterek 14W 1700lm 300mm NT, PT, RM változat |
| ML | paraméterek 18W 2450lm 600mm NT, PT változat |
| MM | paraméterek 23W 3000lm 600mm NT, PT, RM változat |
| MH | paraméterek 28W 3450lm 600mm NT, PT, RM változat |
| LL | paraméterek 23W 3150lm 900mm NT, PT, RM változat |
| LM | paraméterek 32W 4200lm 900mm NT, PT, RM változat |
| LH | paraméterek 42W 5150lm 900mm NT, PT, RM változat |



A KANLUX GYÁR TERMÉKEINEK KÓDJÁT MEGTALÁLJA A KANLUX GYÁR KATALÓGUSÁBAN



Az Ön igényeihez igazítjuk a fényt

TERVEZZE MEG A TÖKÉLETES LÁMPATESTET

KONFIGURÁTOR



Legyártjuk Önnek a tökéletes lámpatestet. Tervezze meg konfigurátorunk segítségével!

HIERRO NT

| | | | | | | | | | |
|-------|---------------|-------|---------------|-------|---------------|-------|----------------|-------|----------------|
| 36940 | HR-SL-WW-W-NT | 36952 | HR-MH-WW-B-NT | 36945 | HR-LL-WW-W-NT | 36988 | HRD-ML-WW-W-NT | 36991 | HRD-LL-WW-W-NT |
| 36941 | HR-SH-WW-W-NT | 36953 | HR-MM-WW-W-NT | 36946 | HR-LM-WW-W-NT | 36989 | HRD-MM-WW-W-NT | 36992 | HRD-LM-WW-W-NT |
| 36948 | HR-SL-WW-B-NT | 36954 | HR-MH-WW-W-NT | 36947 | HR-LH-WW-W-NT | 36990 | HRD-MH-WW-W-NT | 36993 | HRD-LH-WW-W-NT |
| 36949 | HR-SH-WW-B-NT | 36955 | HR-MM-WW-B-NT | 36953 | HR-LL-WW-B-NT | 36994 | HRD-ML-WW-B-NT | 36997 | HRD-LL-WW-B-NT |
| 36956 | HR-SL-WN-W-NT | 36956 | HR-MM-WN-W-NT | 36954 | HR-LM-WW-B-NT | 36995 | HRD-MM-WW-B-NT | 36998 | HRD-LM-WW-B-NT |
| 36957 | HR-SH-WN-W-NT | 36957 | HR-MH-WN-W-NT | 36955 | HR-LH-WW-B-NT | 36996 | HRD-MH-WW-B-NT | 36999 | HRD-LH-WW-B-NT |
| 36964 | HR-SL-WN-B-NT | 36958 | HR-MM-WN-B-NT | 36956 | HR-LL-WN-W-NT | 37000 | HRD-ML-WN-W-NT | 37003 | HRD-LL-WN-W-NT |
| 36965 | HR-SH-WN-B-NT | 36959 | HR-MH-WN-W-NT | 36957 | HR-LM-WN-W-NT | 37001 | HRD-MM-WN-W-NT | 37004 | HRD-LM-WN-W-NT |
| 36972 | HR-SL-NW-W-NT | 36960 | HR-MM-WN-B-NT | 36958 | HR-LH-WN-W-NT | 37002 | HRD-MH-WN-W-NT | 37005 | HRD-LH-WN-W-NT |
| 36973 | HR-SH-NW-W-NT | 36961 | HR-MH-WN-B-NT | 36959 | HR-LL-WN-B-NT | 37006 | HRD-ML-WN-B-NT | 37009 | HRD-LL-WN-B-NT |
| 36980 | HR-SL-NW-B-NT | 36962 | HR-MM-WN-W-NT | 36960 | HR-LM-WN-B-NT | 37007 | HRD-MM-WN-B-NT | 37010 | HRD-LM-WN-B-NT |
| 36981 | HR-SH-NW-B-NT | 36963 | HR-MH-WN-W-NT | 36961 | HR-LH-WN-B-NT | 37008 | HRD-MH-WN-B-NT | 37011 | HRD-LH-WN-B-NT |
| | | 36964 | HR-MM-NW-W-NT | 36962 | HR-LL-NW-W-NT | 37012 | HRD-ML-NW-W-NT | 37015 | HRD-LL-NW-W-NT |
| | | 36965 | HR-MM-NW-B-NT | 36963 | HR-LM-NW-W-NT | 37013 | HRD-MM-NW-W-NT | 37016 | HRD-LM-NW-W-NT |
| | | 36967 | HR-MH-NW-W-NT | 36964 | HR-LH-NW-W-NT | 37014 | HRD-MH-NW-W-NT | 37017 | HRD-LH-NW-W-NT |
| | | 36968 | HR-MM-NW-B-NT | 36965 | HR-LL-NW-B-NT | 37018 | HRD-ML-NW-B-NT | 37021 | HRD-LL-NW-B-NT |
| | | 36972 | HR-MH-NW-B-NT | 36966 | HR-LM-NW-B-NT | 37019 | HRD-MM-NW-B-NT | 37022 | HRD-LM-NW-B-NT |
| | | 36973 | HR-SL-NW-B-NT | 36967 | HR-LH-NW-B-NT | 37020 | HRD-MH-NW-B-NT | 37023 | HRD-LH-NW-B-NT |

HIERRO RM

| | | | |
|-------|---------------|-------|---------------|
| 37108 | HR-SL-WW-W-RM | 37113 | HR-LM-WW-W-RM |
| 37109 | HR-SH-WW-W-RM | 37114 | HR-LH-WW-W-RM |
| 37115 | HR-SL-WW-B-RM | 37119 | HR-LL-WW-B-RM |
| 37116 | HR-SH-WW-B-RM | 37120 | HR-LM-WW-B-RM |
| 37122 | HR-SL-WN-W-RM | 37121 | HR-LH-WW-B-RM |
| 37123 | HR-SH-WN-W-RM | 37122 | HR-LL-WN-W-RM |
| 37129 | HR-SL-WN-B-RM | 37123 | HR-LM-WN-W-RM |
| 37130 | HR-SH-WN-B-RM | 37124 | HR-LH-WN-W-RM |
| 37136 | HR-SL-NW-W-RM | 37125 | HR-LL-WN-B-RM |
| | | 37126 | HR-LM-WN-B-RM |
| | | 37127 | HR-LH-WN-B-RM |
| | | 37128 | HR-LL-WW-W-RM |
| | | 37129 | HR-LM-WW-W-RM |
| | | 37130 | HR-LH-WW-W-RM |
| | | 37131 | HR-LL-WW-B-RM |
| | | 37132 | HR-LM-WW-B-RM |
| | | 37133 | HR-LH-WW-B-RM |
| | | 37134 | HR-LL-WN-W-RM |
| | | 37135 | HR-LM-WN-W-RM |
| | | 37136 | HR-LH-WN-W-RM |
| | | 37137 | HR-LL-WN-B-RM |

HIERRO PT

| | | | | | | | |
|-------|---------------|-------|---------------|-------|---------------|-------|----------------|
| 37024 | HR-SL-WW-W-PT | 37029 | HR-LL-WW-W-PT | 37058 | HR-ML-NW-W-PT | 37084 | HRD-ML-WN-W-PT |
| 37025 | HR-SH-WW-W-PT | 37030 | HR-LM-WW-W-PT | 37059 | HR-MM-NW-W-PT | 37085 | HRD-MM-WN-W-PT |
| 37032 | HR-SL-WW-B-PT | 37031 | HR-LH-WW-W-PT | 37060 | HR-MH-NW-W-PT | 37086 | HRD-MH-WN-W-PT |
| 37033 | HR-SH-WW-B-PT | 37032 | HR-LL-WW-B-PT | 37066 | HR-ML-NW-B-PT | 37090 | HRD-ML-WN-B-PT |
| 37040 | HR-SL-WN-W-PT | 37033 | HR-LM-WW-B-PT | 37067 | HR-MM-NW-B-PT | 37091 | HRD-MM-WN-B-PT |
| 37041 | HR-SH-WN-W-PT | 37034 | HR-LH-WW-B-PT | 37068 | HR-MH-NW-B-PT | 37092 | HRD-MH-WN-B-PT |
| 37048 | HR-SL-WN-B-PT | 37035 | HR-LL-WN-W-PT | 37069 | HR-MM-NW-W-PT | 37096 | HRD-ML-NW-W-PT |
| 37049 | HR-SH-WN-B-PT | 37036 | HR-LM-WN-W-PT | 37070 | HR-MH-NW-W-PT | 37097 | HRD-MM-NW-W-PT |
| 37056 | HR-SL-NW-W-PT | 37037 | HR-LH-WN-W-PT | 37071 | HR-ML-NW-W-PT | 37098 | HRD-MH-NW-W-PT |
| 37057 | HR-SH-NW-W-PT | 37038 | HR-LL-WN-B-PT | 37072 | HR-MM-NW-B-PT | 37102 | HRD-ML-NW-B-PT |
| 37064 | HR-SL-NW-B-PT | 37039 | HR-LM-WN-B-PT | 37073 | HR-MH-NW-B-PT | 37103 | HRD-MM-NW-B-PT |
| 37065 | HR-SH-NW-B-PT | 37040 | HR-LL-WW-W-PT | 37074 | HR-MM-NW-W-PT | 37104 | HRD-MH-NW-B-PT |
| 37026 | HR-ML-WW-W-PT | 37041 | HR-LM-WW-W-PT | 37075 | HR-MH-NW-W-PT | 37105 | HRD-ML-WW-W-PT |
| 37027 | HR-MM-WW-W-PT | 37042 | HR-LH-WW-W-PT | 37076 | HR-MM-NW-W-PT | 37106 | HRD-LM-WW-W-PT |
| 37028 | HR-MH-WW-W-PT | 37043 | HR-LL-WW-B-PT | 37077 | HR-MH-NW-W-PT | 37107 | HRD-LH-WW-W-PT |
| 37034 | HR-ML-WW-B-PT | 37044 | HR-LM-WW-B-PT | 37078 | HR-MM-NW-B-PT | | |
| 37035 | HR-MM-WW-B-PT | 37045 | HR-LH-WW-B-PT | 37079 | HR-MH-NW-B-PT | | |
| 37036 | HR-MH-WW-B-PT | 37046 | HR-LL-WW-W-PT | 37080 | HR-MM-NW-W-PT | | |
| 37042 | HR-ML-WN-W-PT | 37047 | HR-LM-WW-W-PT | | | | |
| 37043 | HR-MM-WN-W-PT | 37048 | HR-LH-WW-W-PT | | | | |
| 37044 | HR-MH-WN-W-PT | 37049 | HR-LL-WW-B-PT | | | | |
| 37050 | HR-ML-WN-B-PT | 37050 | HR-LM-WW-B-PT | | | | |
| 37051 | HR-MM-WN-B-PT | 37051 | HR-LH-WW-B-PT | | | | |
| 37052 | HR-MH-WN-B-PT | 37052 | HR-LL-WW-W-PT | | | | |

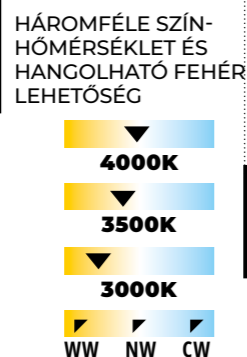
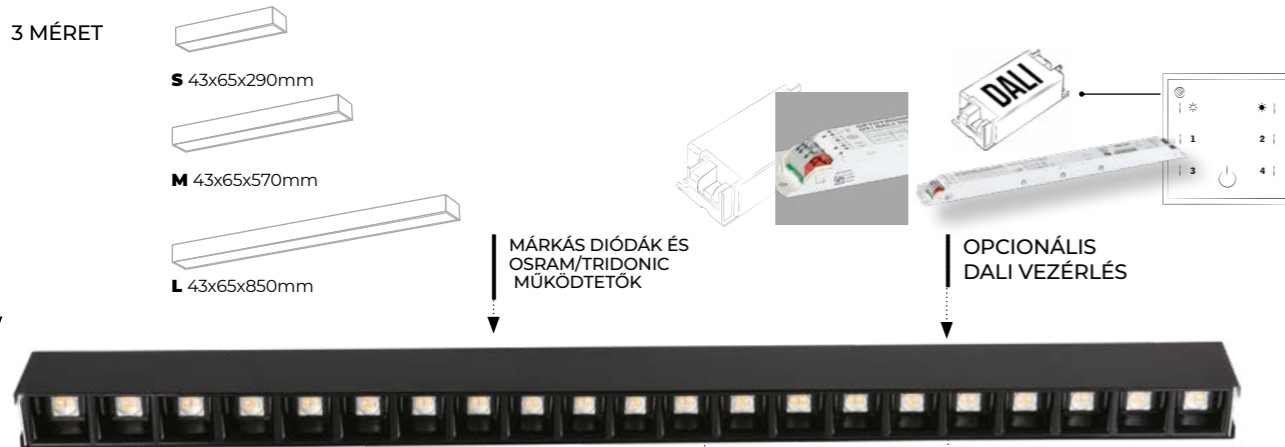

ALIN LED | ALIN LED LINE LED lámpatest

A KANLUX ALIN egy olyan termék, amit egy tökéletes lámpatest gondolatával hoztunk létre. A terméket a Kanlux tervezői hozták létre, akik az innovációt 30 éves tapasztalattal kombinálták. A márkás alkotóelemek és a tökéletes kivitelezés hosszú éveken át biztosítják a lámpatest esztétikai megjelenését és

működésének tartósságát. A modellek széles választékának köszönhetően ezt a terméket bármelyik beruházás igényeihez tudjuk igazítani.

5 év garancia a www.kanlux.com oldalunkon elérhető jótállási nyilatkozat feltételei szerint

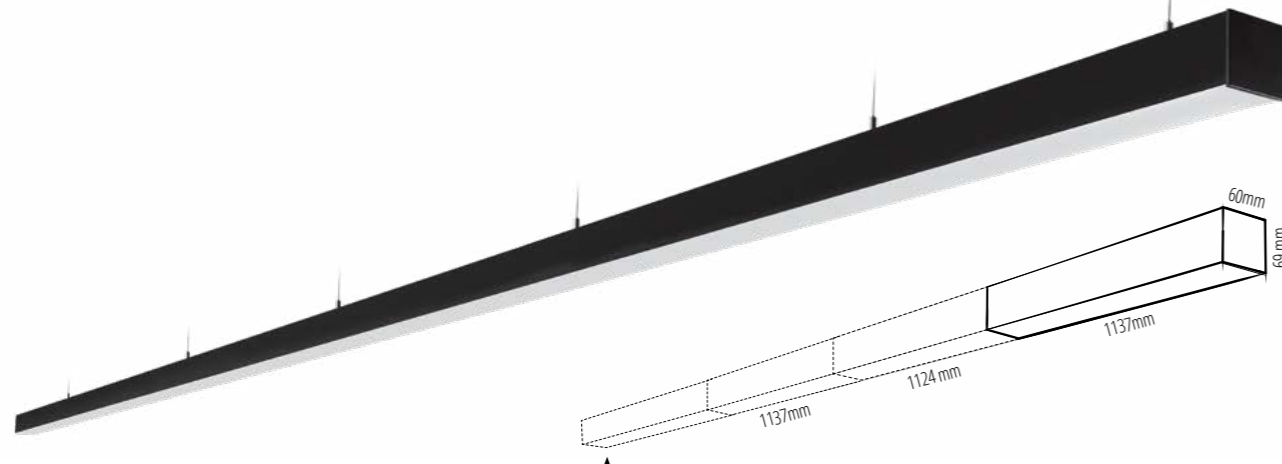

KORLÁTLAN HOSSZÚSÁGÚ
FÉNYVONAL



AZ 1120 MM HOSSZÚSÁGÚ ALIN LED LÁMPATESTEK
VONALBA SOROLÁSÁNAK LEHETŐSÉGE

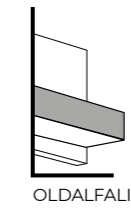
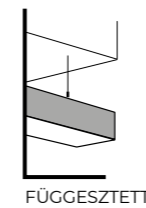

ALIN 4LED | ALIN 4LED LINE

lámpatest T8 LED fénycsövekhez

A Kanlux ALIN 4LED egy T8 LED fénycsövekhez kialakított lámpatest. Ez egy kiváló megoldás azok számára, akik szeretik a cserélhető fényforrásokat. A márkás alkotóelemek és a tökéletes kivitelezés hosszú éveken át biztosítják a lámpatest esztétikus megjelenését és működésének tartósságát. A modellek

széles választékának köszönhetően ezt a terméket bármelyik beruházás igényeihez tudjuk igazítani.

5 év garancia a www.kanlux.com oldalunkon elérhető jótállási nyilatkozat feltételei szerint

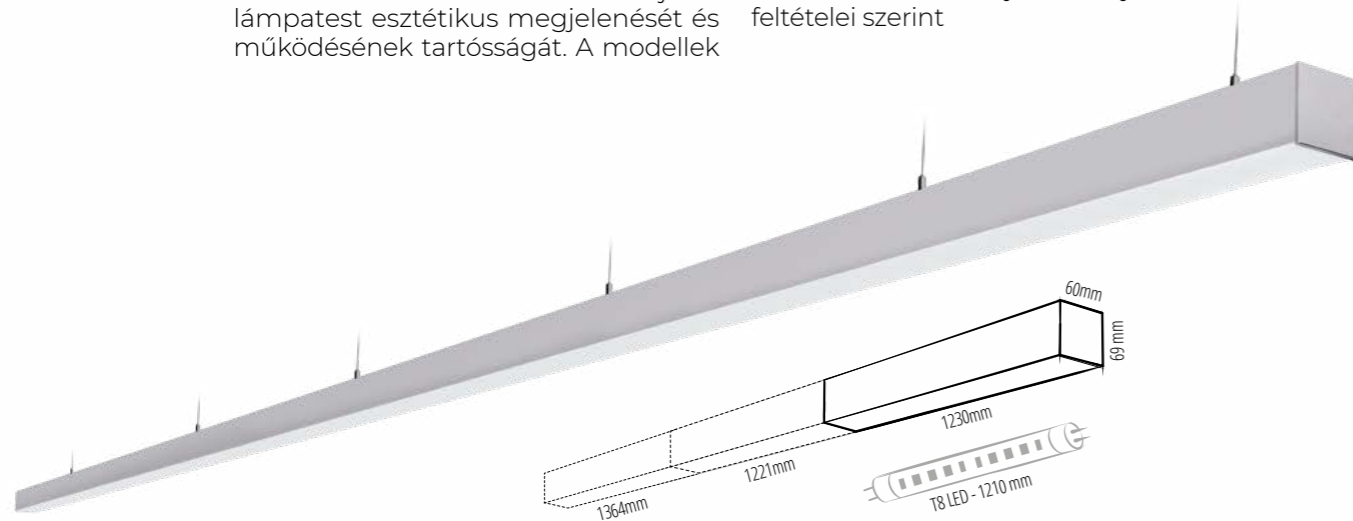

KORLÁTLAN HOSSZÚSÁGÚ
FÉNYVONAL



AZ 1230 MM HOSSZÚSÁGÚ 4LED
LÁMPATESTÉK VONALBA
SOROLÁSÁNAK LEHETŐSÉGE

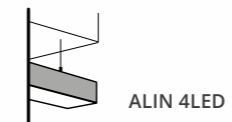
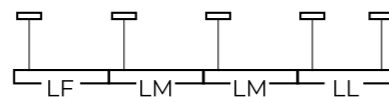

ALIN 4LED

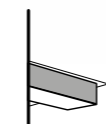

ALIN 4LED ... NT

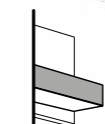

ALIN 4LED ... NT + ALIN GRIP



Az Ön igényeihez igazítjuk a fényt

TERVEZZE MEG A TÖKÉLETES LÁMPATESTET

KONFIGURÁTOR



Legyártjuk Önnek a tökéletes lámpatestet. Tervezze meg konfigurátorunk segítségével!

MAGYARÁZAT

| | |
|---------------|------------------------------------|
| AL 4LED | KANLUX ALIN 4LED |
| MAT | matt búra |
| MPR | mikroprizmás búra |
| W | lámpaház színe: fehér |
| B | lámpaház színe: fekete |
| S | lámpaház színe: ezüst |
| NT | falon kívüli változat |
| ALIN NT | |
| +ALIN NT GRIP | oldalfali változat |
| SE | mozgásérzékelővel szerelt változat |



KÉTFÉLE DIFFÚZOR

HÁROMFÉLE LÁMPAHÁZ SZÍN

MITŐL VAGYUNK KÜLÖNLEGESEK?

HÁROM HOSSZÚSÁG

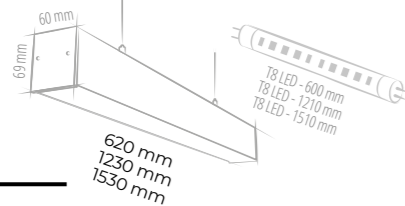

HÁROMFÉLE SZERELÉSI MÓD

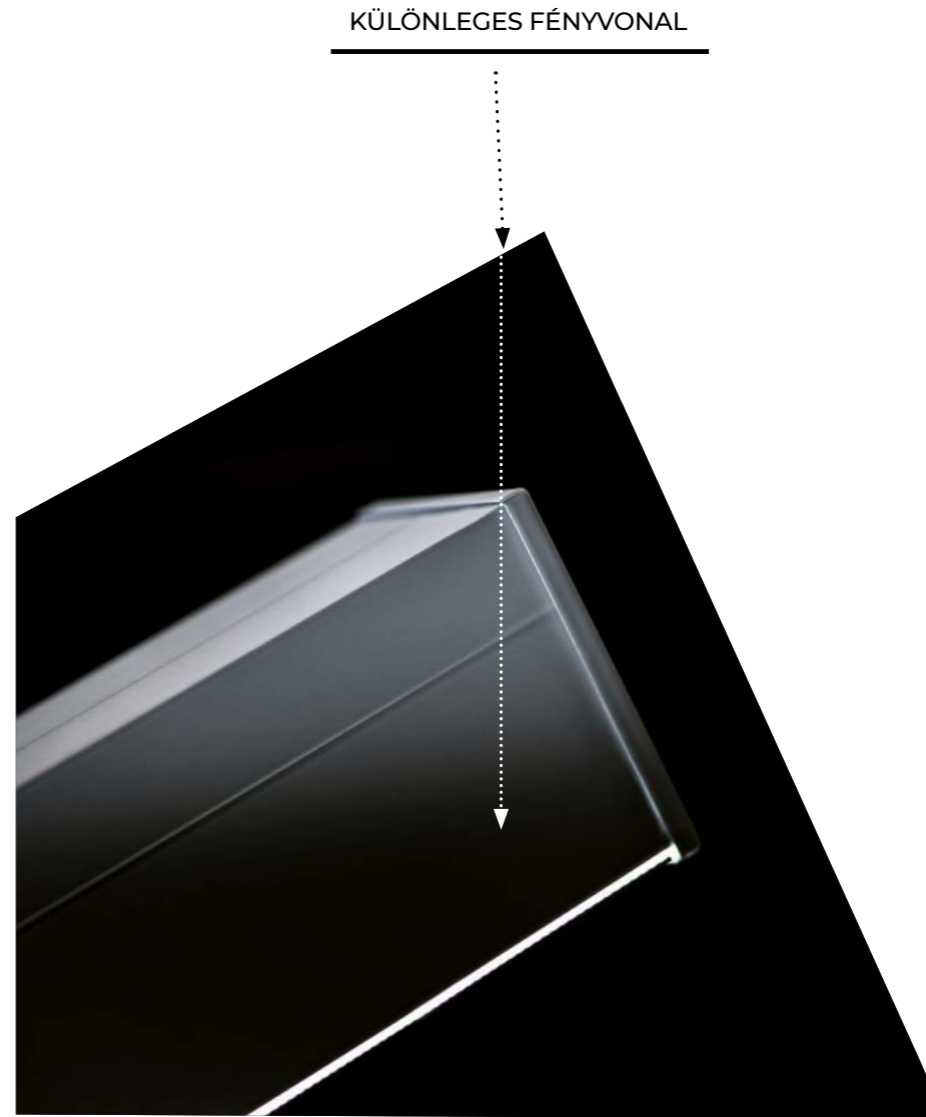
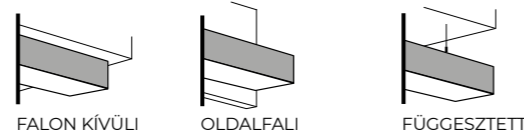

AL 4LED

| | | | |
|-------|-----------------------|-------|-----------------------|
| 28450 | AL 4LED 120-MPR-B | 28440 | AL 4LED 60-MPR-W-NT |
| 28447 | AL 4LED 120-MPR-B-NT | 27414 | ALIN 4LED 1X120-B |
| 28451 | AL 4LED 120-MPR-SR | 27420 | ALIN 4LED 1X120-B-NT |
| 28448 | AL 4LED 120-MPR-SR-NT | 27415 | ALIN 4LED 1X120-SR |
| 28449 | AL 4LED 120-MPR-W | 27421 | ALIN 4LED 1X120-SR-NT |
| 28446 | AL 4LED 120-MPR-W-NT | 27413 | ALIN 4LED 1X120-W |
| 28456 | AL 4LED 150-MPR-B | 27419 | ALIN 4LED 1X120-W-NT |
| 28453 | AL 4LED 150-MPR-B-NT | 27423 | ALIN 4LED 1X150-B |
| 28457 | AL 4LED 150-MPR-SR | 27426 | ALIN 4LED 1X150-B-NT |
| 28454 | AL 4LED 150-MPR-SR-NT | 27424 | ALIN 4LED 1X150-SR |
| 28455 | AL 4LED 150-MPR-W | 27427 | ALIN 4LED 1X150-SR-NT |
| 28452 | AL 4LED 150-MPR-W-NT | 27422 | ALIN 4LED 1X150-W |
| 28444 | AL 4LED 60-MPR-B | 27425 | ALIN 4LED 1X150-W-NT |
| 28441 | AL 4LED 60-MPR-B-NT | 27411 | ALIN 4LED 1X160-B |
| 28445 | AL 4LED 60-MPR-SR | 27417 | ALIN 4LED 1X60-B-NT |
| 28442 | AL 4LED 60-MPR-SR-NT | 27412 | ALIN 4LED 1X60-SR |
| 28443 | AL 4LED 60-MPR-W | 27418 | ALIN 4LED 1X60-SR-NT |
| | | 27410 | ALIN 4LED 1X60-W |
| | | 27416 | ALIN 4LED 1X60-W-NT |

KIEGÉSZÍTŐK

| | |
|-------|--------------|
| 29557 | ALIN-NT-GRIP |
|-------|--------------|



OFIS LED lámpatest

A Kanlux OFIS S LED egy elsősorban irodahelyiségekbe való felhasználásra szánt korszerű lámpatest-széria. Az egyenes, kivételesen lapos külső elegáns megjelenést kölcsönöz a lámpatestnek, minek köszönhetően tökéletesen illeszkedik a mennyezet síkjába. A lámpaház színének, a diffúzor típusának és a szín-hőmérséklet kiválasztásának lehetősége által a lámpatest kimagaslóan sokoldalú

felhasználást biztosít, az egyedi szerkezet pedig gyors szerelést eredményez. Az új generációs szerkezet lehetővé teszi a káprázás érzés alacsony szintre történő korlátozását.

5 év garancia a www.kanlux.com oldalunkon elérhető jótállási nyilatkozat feltételei szerint



OFIS RST N3 B



OFIS RST N1 W



OFIS S P1 B



OFIS S P3 W

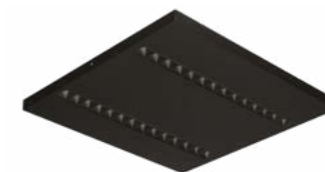

OFIS RST N1 B



OFIS RST N1 W



OFIS S LED ... NT...N1



OFIS S LED ... PT...P1

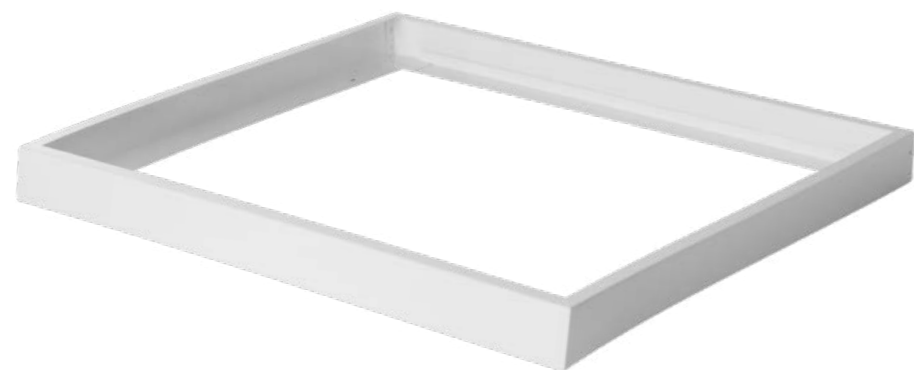

ADTR falön kívüli kiemelő keret

Az univerzális ADTR kiemelő keret család a leggyorsabb módja a világító panelek, például BRAVO, BLINGO falön kívüli felszerelésének. A monolitikus szerkezet, amely nem igényel előzetes csavarozást időtakarékoságot biztosít,

és minden alkalommal és minden körülmények között tökéletes vizuális hatást biztosít. A formák és méretek széles választéka biztosítja a teljes kompatibilitást a piacon kapható LED edge és backlight panelmegoldások 99,9%-ával.



MAGYARÁZAT ▶

| | |
|-------------|--------------------------|
| ADTR | kiemelő keret |
| ADTR-H | magas kiemelő keret |
| ADTR-H 76MM | magas kiemelő keret 76mm |
| ADTR-S | SLIM keret |
| ADTR-S-H | SLIM keret 76mm |
| W | ház színe: fehér |
| B | ház színe: fekete |
| S | ház színe: ezüst |



ESZTÉTIKUS KIVITEL

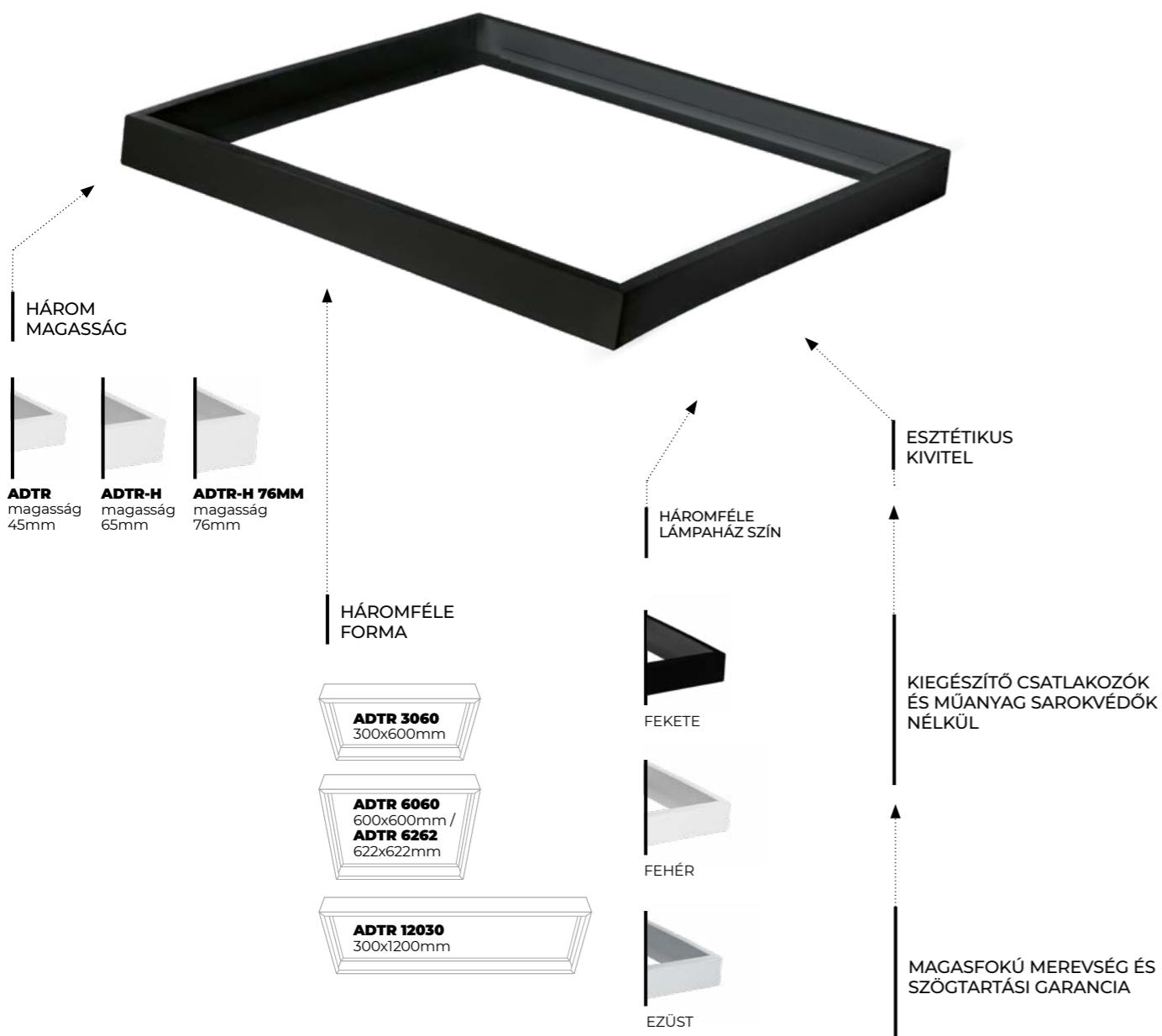
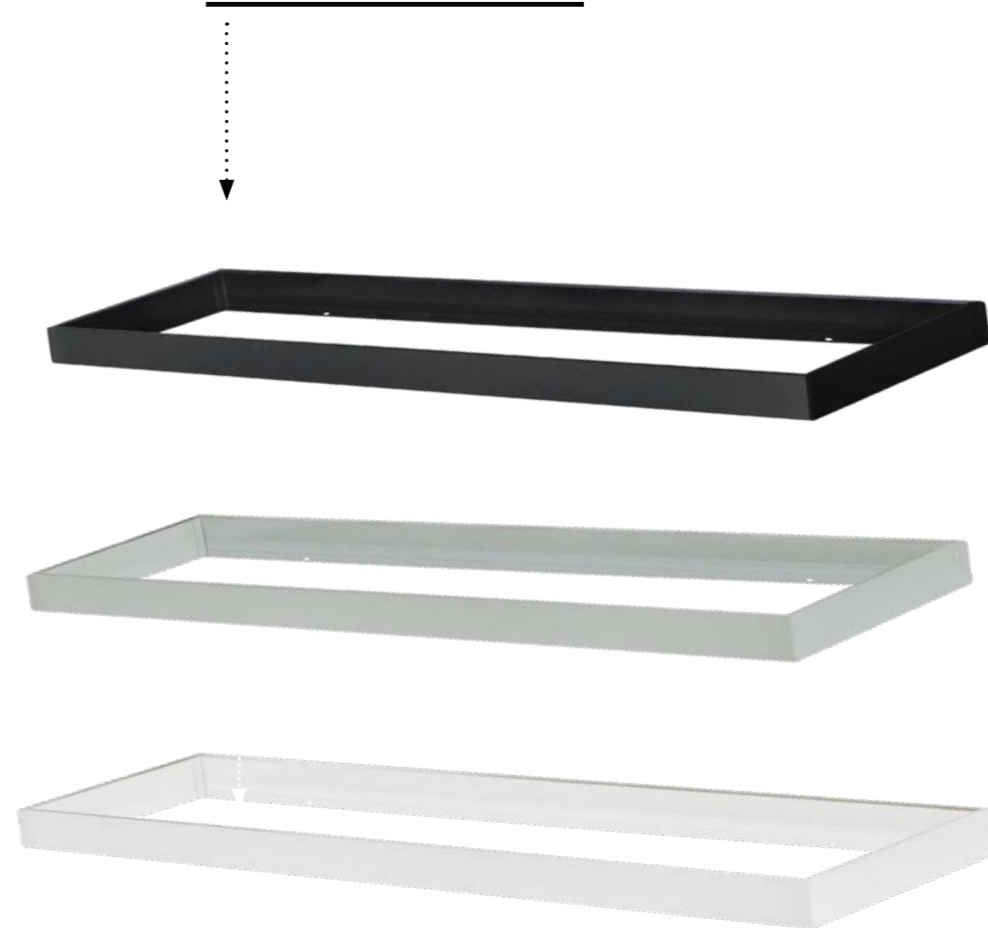

ADTR

| | | | |
|-------|----------------|-------|---------------------|
| | | 33431 | ADTR 6262 SR |
| | | 33432 | ADTR 6262 W |
| | | 33391 | ADTR-H 12030 B |
| | | 33392 | ADTR-H 12030 SR |
| 27614 | ADTR 12030 B | 33390 | ADTR-H 12030 W |
| 27612 | ADTR 12030 SR | 29845 | ADTR-H 6060 B |
| 27611 | ADTR 12030 W | 29844 | ADTR-H 6060 SR |
| 29842 | ADTR 3060 B | 29843 | ADTR-H 6060 W |
| 29841 | ADTR 3060 SR | 33433 | ADTR-H 6262 B |
| 29840 | ADTR 3060 W | 33434 | ADTR-H 6262 SR |
| 33394 | ADTR-H 3060 B | 33435 | ADTR-H 6262 W |
| 33395 | ADTR-H 3060 SR | 33398 | ADTR-H 76MM 6060 W |
| 33393 | ADTR-H 3060 W | 33437 | ADTR-H 76MM 6262 B |
| 27615 | ADTR 6060 B | 33438 | ADTR-H 76MM 6262 SR |
| 27610 | ADTR 6060 SR | 33436 | ADTR-H 76MM 6262 W |
| 27613 | ADTR 6060 W | 27616 | ADTR-S 6060 W |
| 33430 | ADTR 6262 B | 27617 | ADTR-S-H 6060 W |



FUTURIO

por- és páramentes LED lámpatest

A Kanlux FUTURIO LED por és páramentes lámpatest család a Kanlux gyárban állítjuk elő. A lámpatesteket kiváló minőségű kivitelezés és kiváló paraméterek jellemzik. A Kanlux FUTURIO LED ezen felül gyors és egyszerű szerelést is biztosít. A modellek széles választékának köszönhetően ezt a terméket bármelyik beruházás igényeihez tudjuk igazítani. Különle-

ges felhasználású lámpatestek is elérhetőek ebben a szériában: magas hőmérsékleten történő használatra szánt lámpatestek vagy nagy fényárammal rendelkező lámpatestek.

5 év garancia a www.kanlux.com oldalunkon elérhető jótállási nyilatkozat feltételei szerint

MAGYARÁZAT

| | |
|-----------|--|
| FT | FUTURIO LED |
| FTD | FUTURIO LED DALI |
| 26W - 73W | teljesítmény [W] |
| 840 | Ra ≥ 80 4000K |
| OPL | opál búra |
| RYF | prizmás szerkezetű búra |
| INT | keskeny sugárzási szögű lencse |
| ASY | aszimmetrikus sugárzási szögű lencse |
| FTHL | nagy fényáramú speciális változat |
| SCF | egyszerűsített corridor function opció |



Az Ön igényeihez igazítjuk a fényt

TERVEZZE MEG A TÖKÉLETES LÁMPATESTET



KONFIGURÁTOR

Legyártjuk Önnek a tökéletes lámpatestet. Tervezze meg konfigurátorunk segítségével!

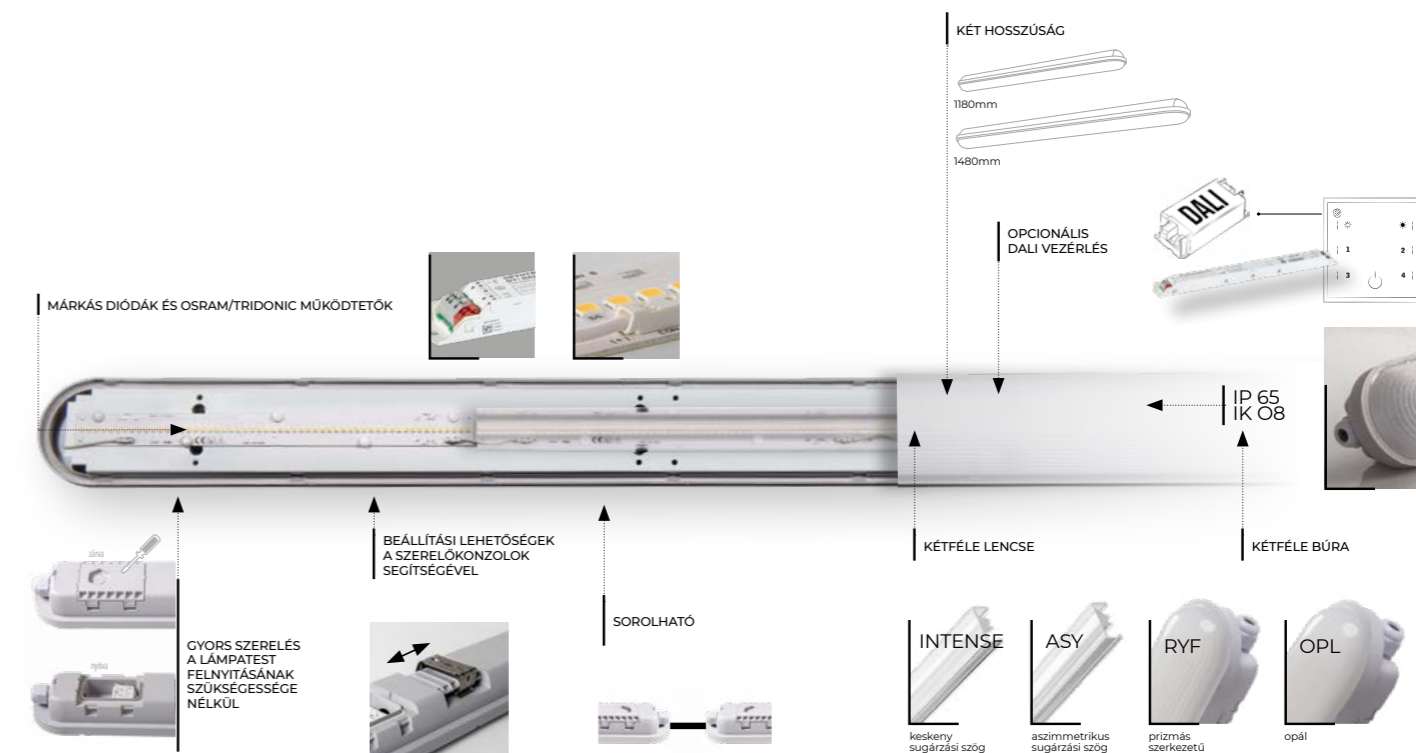

| FT | | FTD | | FTD | | FTD | | FTD | |
|-------|--------------------|-------|---------------------|-------|---------------------|-------|---------------------|-------|----------------------|
| 28687 | FT1200 26W-840-RYF | 28631 | FT1200 37W-840-RYF | 28637 | FTD1200 37W-840-OPL | 28861 | FT1500 43W-840-ASY | 28666 | FTD1500 55W-840-RYF |
| 28850 | FT1200 28W-840-OPL | 28633 | FT1200 37W-840-INT | 28638 | FTD1200 37W-840-RYF | 28665 | FT1500 55W-840-OPL | 28668 | FTD1500 55W-840-INT |
| 28851 | FT1200 28W-840-RYF | 28634 | FT1200 37W-840-ASY | 28640 | FTD1200 37W-840-INT | 28659 | FT1500 55W-840-RYF | 28669 | FTD1500 55W-840-ASY |
| 28852 | FT1200 28W-840-INT | 28644 | FT1200 49W-840-OPL | 28641 | FTD1200 37W-840-ASY | 28661 | FT1500 55W-840-INT | 28870 | FTHL1500 43W-840-OPL |
| 28853 | FT1200 28W-840-ASY | 28645 | FT1200 49W-840-RYF | 28651 | FTD1200 49W-840-OPL | 28662 | FT1500 55W-840-ASY | 28871 | FTHL1500 43W-840-RYF |
| 28630 | FT1200 37W-840-OPL | 28647 | FT1200 49W-840-INT | 28652 | FTD1200 49W-840-RYF | 28686 | FT1500 66W-840-RYF | 28872 | FTHL1500 43W-840-INT |
| | | 28648 | FT1200 49W-840-ASY | 28654 | FTD1200 49W-840-INT | 28862 | FTD1500 43W-840-OPL | 28873 | FTHL1500 43W-840-ASY |
| | | 28854 | FTD1200 28W-840-OPL | 28655 | FTD1200 49W-840-ASY | 28863 | FTD1500 43W-840-RYF | 28866 | FTHL1500 73W-840-OPL |
| | | 28855 | FTD1200 28W-840-RYF | 28858 | FT1500 43W-840-OPL | 28864 | FTD1500 43W-840-INT | 28867 | FTHL1500 73W-840-RYF |
| | | 28856 | FTD1200 28W-840-INT | 28859 | FT1500 43W-840-RYF | 28865 | FTD1500 43W-840-ASY | 28868 | FTHL1500 73W-840-INT |
| | | 28857 | FTD1200 28W-840-ASY | 28860 | FT1500 43W-840-INT | 28658 | FTD1500 55W-840-OPL | 28869 | FTHL1500 73W-840-ASY |



Az Ön igényeihez igazítjuk a fényt

TERVEZZE MEG ÖNÁLLÓAN
AZ IDEÁLIS LÁMPATESTET

HOSSZÚSÁG

BÚRA

SZÍNHŐMÉRSÉKLET

TELJESÍTMÉNY

SZÍN

SZERELÉSI MÓD

Kanlux FACTORY

Engedje, hogy megvilágítsuk cégét

Legyártjuk Önnek a tökéletes lámpatestet. Tervezze meg konfigurátorunk segítségével!



Kanlux **ALIN**



Kanlux **FUTURIO**

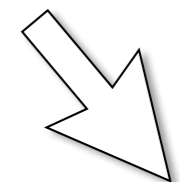

KONFIGURÁTOR



KANLUX SA

ul. Objazdowa 1 - 3, 41 - 922 Radzionków
POLSKA
tel. +48 32/388 74 00
fax +48 32/388 74 99
e-mail: kanlux@kanlux.pl

KANLUX LTD

2703 Sugar Mill Business Park,
Oakhurst Road, LS11 7HL Leeds
UNITED KINGDOM
salesuk@kanlux.com
tel.: +44 (0) 7725249456

KANLUX S.R.O.

Sadová 618, 738 01 Frýdek-Místek
ČESKÁ REPUBLIKA
tel. +420 558 402 511, 603 504 218
fax +420 558 694 250
e-mail: kanlux.cz@kanlux.cz

KANLUX S.R.O.

Zlatovská 2179/28, 911 05 Trenčín
SLOVENSKÁ REPUBLIKA
tel. +421 327 446 385-6
fax +421 327 446 387
e-mail: kanlux.sk@kanlux.sk

KANLUX KFT.

9026 Győr, Bácsai út 153/b
HUNGARY
tel. +36 96 525-467
fax +36 96 319-420
e-mail: info@kanlux.hu

ТОВ КАНЛЮКС

08130, Київська область,
Києво-Святошинський район,
с.Петропавлівська Борщагівка, вул. Соборна,
будинок 1-Б, офіс 617 УКРАЇНА
тел. +38 (044) 585 33 19
факс +38 (44) 585 33 18
e-mail: kanlux_ua@kanlux.com

KANLUX LITHUANIA and LATVIA DISTRIBUTION

tel. +37 065 693 649
e-mail: donatas.pliura@kanlux.com

KANLUX EOOD

Warehouse area Gopet Logistics, 1532 Kazichene,
Sofia, BULGARIA
tel. +359 2 421 96 24
fax +359 2 421 96 23
e-mail: kanlux.bg@kanlux.com

KANLUX GMBH

Flugplatz 21, 44319 Dortmund
DEUTSCHLAND
Tel. +49 231 56557255
Fax +49 231 56557256
e-mail: kanlux.gmbh@kanlux.com

KANLUX LIGHTING SRL

Kanlux Lighting S.R.L.Oltenitei 249
Popesti Leordeni, 077160, Ilfov,
ROMANIA
tel. +40 371 474 133
e-mail: comenzi@kanlux.com

KANLUX FRANCE SAS

224 bis, rue Marcadet,
75018 Paris
FRANCE
tel. +33 (0) 9 86 23 98 61
e-mail: kanlux.fr@kanlux.com

KANLUX ITALY DISTRIBUTION

mob. +39 (0) 339 833 78 00
e-mail: kanlux.it@kanlux.com

more than
light

