

# Kanlux



Kanlux **SMART**

## SCHALTRELAIS Kanlux **SMART**

# Kanlux

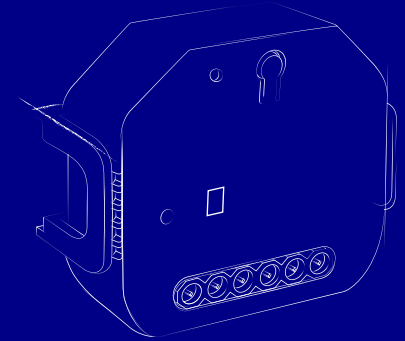
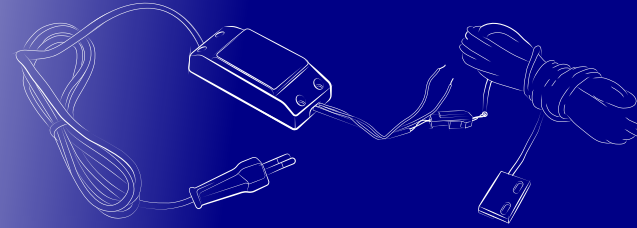

## Steuerung der Kanlux SMART-Produkte über die mobile App **SMART LIFE**



Sie können die Haustechnik mit Ihrer Stimme steuern (Jalousien, Garagentor).

**Kanlux SMART-Relais arbeiten mit Amazon Alexa und Google Home.**

# Kanlux

Ein Satz von  
**Kanlux SMART** -Relais  
kommuniziert über das  
**2,4-GHz-Wi-Fi-Protokoll**

**34948**  
**S SWITCH ON/OFF**



**34949**  
**S SWITCH SHUTTER**



**34950**  
**S SWITCH G DOOR**



# Kanlux

## Relais ein/aus

34948 S SWITCH ON/OFF  
für **SMART Life-App**

→ Ein/Aus-Relais zur Unterputzmontage (Abzweigdose fi 60) oder in einem Schaltschrank auf einer DIN-Schiene (inklusive Halterung). Es ermöglicht die Steuerung von Smart-Steckdosen oder Smart-Lichtschaltern ohne zusätzlichen Aufwand zur Installation.

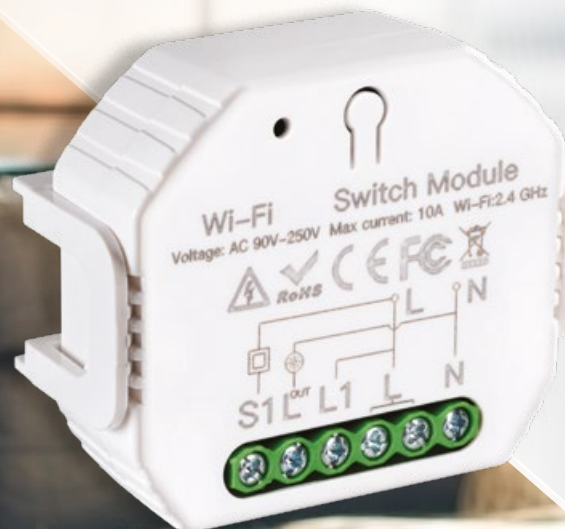

## So installieren Sie das Relais 34948 S SWITCH ON/OFF für die Anwendung SMART LIFE

1



Laden Sie die SMART LIFE-App aus dem App Store oder von Google Play Store herunter. Registrieren Sie ein Benutzerkonto und melden Sie sich bei der App an.

2



Schließen Sie das Gerät an das Stromnetz an ( die Elektroinstallation sollte von einer entsprechend qualifizierten Person vorgenommen werden).

Drücken Sie auf das „+“ in der oberen rechten Ecke des Fensters. Wählen Sie die Kategorie „Elektrogerät“ und dann den Typ „BLE + Wi-Fi Schalter“.

Sobald das Gerät zur Kopplung bereit ist, ertönt ein schneller Signalton.

Wenn der Signalton langsam ist, halten Sie die RESET-Taste 7 Sekunden lang gedrückt. Vergewissern Sie sich und bestätigen Sie, dass die LED schnell blinkt (Piepton wiederholt sich schnell). Führen Sie dann den nächsten Schritt aus.

3



Wählen Sie das Wi-Fi-Netzwerk aus und geben Sie das Netzwerkpasswort ein. Denken Sie daran, dass Kanlux SMART-Geräte im 2,4-GHz-Wi-Fi-Band arbeiten.

Auf dem Bildschirm werden die Countdown-Zeit und die Kopplungsschritte angezeigt. Weisen Sie dem Gerät einem Raum im Haus zu und verwenden Sie die ON/OFF Kanlux Smart Relais aus der Anwendung.

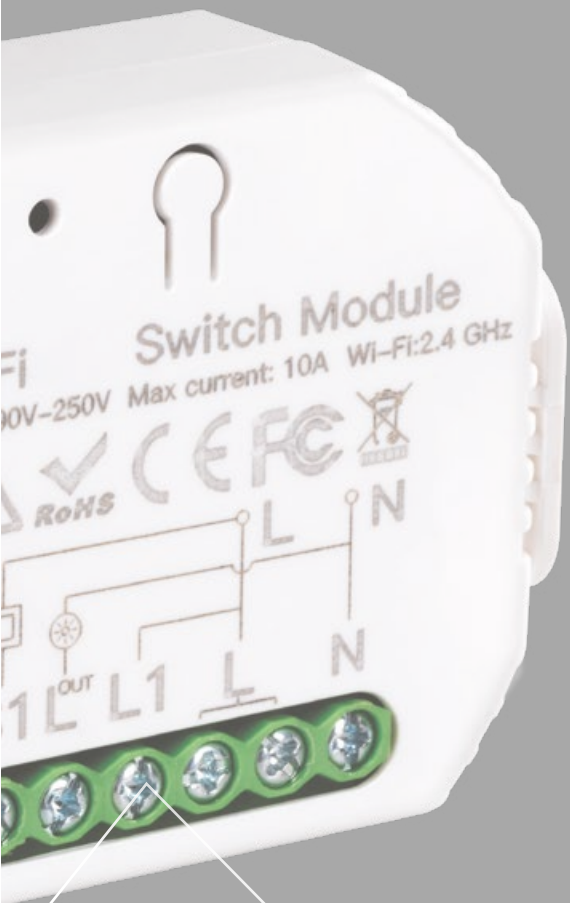

# Kanlux

## Relais zur Steuerung von Motoren für Rollläden und Jalousien

34949 S SWITCH SHUTTER

### für SMART LIFE-Anwendungen

→ Relais zur Steuerung der Motoren von Rollläden für Unterputzmontage (fi 60-Anschlussdose) oder DIN-Schienenmontage (Montagebügel). in einer Schalttafel auf einer DIN-Schiene (Montagewinkel im Lieferumfang enthalten) inklusive) ermöglicht die Steuerung von Rollläden in der auf dem mobilen Gerät installierten Anwendung mobiles Gerät.



## So installieren Sie ein Relais zur Steuerung von Motoren für Rolläden und Jalousien 34949 S SWITCH SHUTTER für die Anwendung SMART LIFE

1



Laden Sie die SMART LIFE-App aus dem App Store oder vom Google Play Store herunter. Registrieren Sie ein Benutzerkonto und melden Sie sich bei der App an.

2



Schließen Sie das Gerät an das Stromnetz an (der Anschluss des Geräts an die elektrische Anlage sollte von einer entsprechend qualifizierten Person vorgenommen werden).

Drücken Sie auf das „+“ in der oberen rechten Ecke des Fensters. Wählen Sie die Kategorie „Elektrogeräte“ und dann den Typ „Vorhang BLE + Wi-Fi umschalten“.

Bestätigen Sie, dass das Gerät für den Kopplungsprozess bereit ist, das Signal Der Signalton des Geräts ist schnell.

Wenn der Signalton langsam ist, halten Sie die RESET-Taste gedrückt. Taste 7 Sekunden lang gedrückt.

Vergewissern Sie sich und bestätigen Sie, dass die LED schnell blinkt (Piepton wiederholt sich schnell). Führen Sie dann den nächsten Schritt aus.

3



Wählen Sie das Wi-Fi-Netzwerk aus und geben Sie das Netzwerkpasswort ein. Denken Sie daran, dass Kanlux SMART-Geräte im 2,4-GHz-Wi-Fi-Band arbeiten.

Auf dem Bildschirm werden die Countdown-Zeit und die Kopplungsschritte angezeigt.

Weisen Sie das Gerät einem Raum im Haus zu und verwenden Sie die das Rollladensteuerrelais Kanlux Smart aus der Anwendung.



# Kanlux

## Relais für Türsteuerung

34950 S SWITCH G DOOR

## für die Anwendung SMART LIFE

→ Relais für Torsteuerung mit Sensor  
Sensor zum Öffnen und Schließen. Kann in  
Verbindung verwendet werden mit in einer  
intelligenten Umgebung mit anderen Tasten  
dedizierte oder virtuelle Tasten über zugewiesene  
Funktionen - wie Schließen oder Öffnen.





## So installieren Sie ein Relais zur Steuerung des Tores 34950 S SWITCH G DOOR für die Anwendung SMART LIFE

1



Laden Sie die SMART LIFE-App aus dem App Store herunter oder Google Play Store.

Registrieren Sie ein Benutzerkonto und melden Sie sich bei der App an.

2



Verbinden Sie das Gerät mit dem Netzwerk.  
Drücken Sie auf das „+“ in der oberen rechten Ecke des Fensters.  
Wählen Sie die Kategorie „Elektrogeräte“ und dann die Kategorie „Garage Türöffner BLE + Wi-Fi“.

Bestätigen Sie, dass das Gerät für den Kopplungsprozess bereit ist, die LED auf dem Gerät blinkt schnell.

Wenn die LED langsam blinkt, halten Sie die RESET-Taste 7 Sekunden lang gedrückt.  
Vergewissern Sie sich, dass die LED schnell blinkt.  
Führen Sie dann den nächsten Schritt aus.

3



Wählen Sie das Wi-Fi-Netzwerk aus und geben Sie das Netzwerkpasswort ein.  
Denken Sie daran, dass Kanlux SMART-Geräte im 2,4-GHz-Wi-Fi-Band arbeiten.

Auf dem Bildschirm werden die Countdown-Zeit und die Kopplungsschritte angezeigt.

Weisen Sie dem Gerät einem Raum im Haus zu und verwenden Sie das Kanlux Smart Garagentor-Steuerrelais aus der Anwendung.

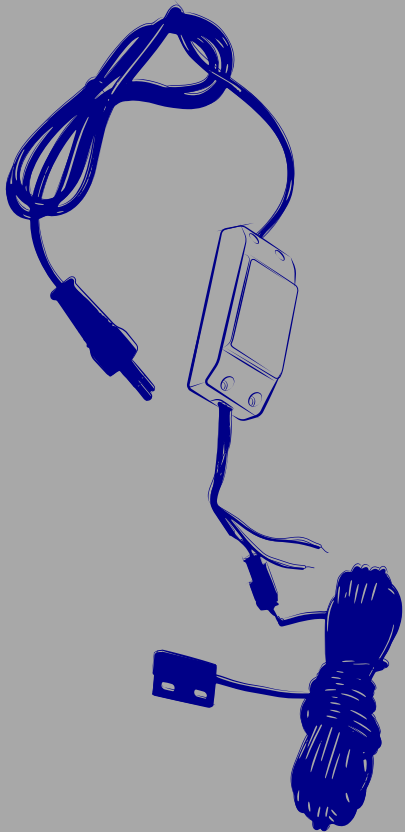

## Die Parameter:

→ Nennspannung [V]: 220-240V~ 50Hz,

→ **Wi-Fi 2,4 GHz 16dBm**

→ **Bluetooth**

---

**34948** S SWITCH ON/OFF

---

**34949** S SWITCH SHUTTER

---

**34950** S SWITCH G DOOR

---

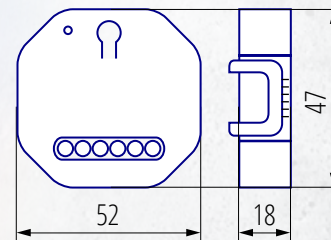

**34948**  
S SWITCH ON/OFF

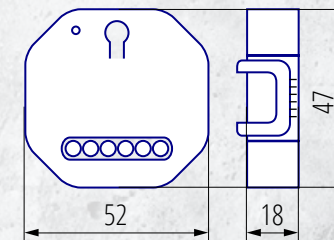

**34949**  
S SWITCH SHUTTER

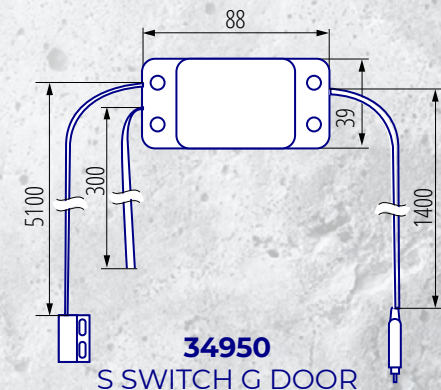

**34950**  
S SWITCH G DOOR

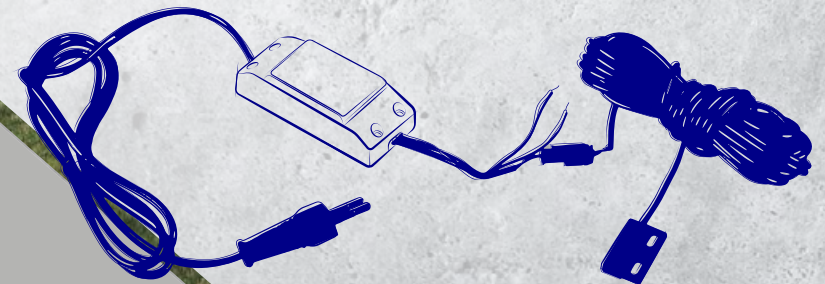

# Kanlux



Kanlux SMART



**gut verpackt**

kanlux.com