

# ***Kanlux***



Kanlux **SMART**

## **RELE' WIRELESS** **Kanlux SMART**

# Kanlux

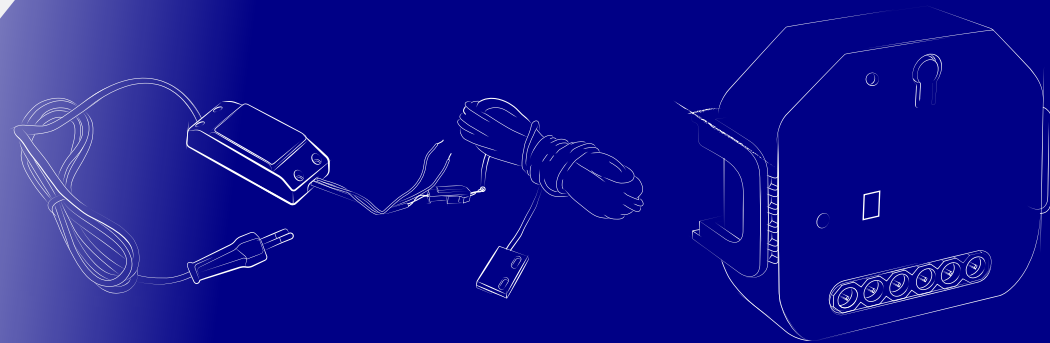

Utilizza l'App Kanlux Smart Life per controllare tutti i prodotti della linea Smart



Puoi controllare molti dispositivi della tua casa: dalle tapparelle alle tende e l'apertura del tuo garage con l'uso della voce.  
**I relè Kanlux SMART funzionano insieme da Amazon Alexa e Google Home.**

# Kanlux

I relè **Kanlux SMART**  
comunicano utilizzando  
il protocollo **Wi-Fi 2.4GHz**

**34948**  
**S SWITCH ON/OFF**



**34949**  
**S SWITCH SHUTTER**



**34950**  
**S SWITCH G DOOR**



# Kanlux

## Rele' di accensione e spegnimento 34948 S SWITCH ON/OFF per app SMART LIFE

→ Relè on/off da incasso o per quadri DIN  
(staffa di montaggio inclusa).  
Consente controllo prese elettriche  
o interruttori rendendoli smart.



## Come aggiungere un rele' di accensione e spegnimento 34948 S SWITCH ON/OFF per app SMART LIFE

1



Scarica l'app SMART LIFE dall'App Store o Google Play Store. Registra un account utente e accedi all'applicazione.

2



Collega il dispositivo alla rete (Il collegamento alla rete elettrica deve essere eseguito da una persona qualificata).

Premi „+” nell'angolo in alto a destra della finestra. Seleziona la categoria „dispositivo „ e poi la tipologia „BLE + interruttore Wi-Fi”.

Conferma che il dispositivo sia pronto per il processo di associazione, segnale sentirai un suono veloce a conferma dell'avvenuto appaiamento.

Se il segnale audio è lento, tenere premuto il pulsante RESET per 7 secondi. Assicurarsi e confermare che il LED lampeggi velocemente (segnale acustico ripetuto velocemente). Quindi vai al passo successivo.

3



Seleziona una rete Wi-Fi e inserisci la password per la rete. Ricorda che i dispositivi Kanlux SMART funzionano sulla banda Wi-Fi a 2,4 GHz.

Sullo schermo appariranno un conto alla rovescia e i passaggi per l'associazione. Abbinare il dispositivo a una stanza della casa e inizia a usarlo dal relè Kanlux Smart ON / OFF dall'applicazione.

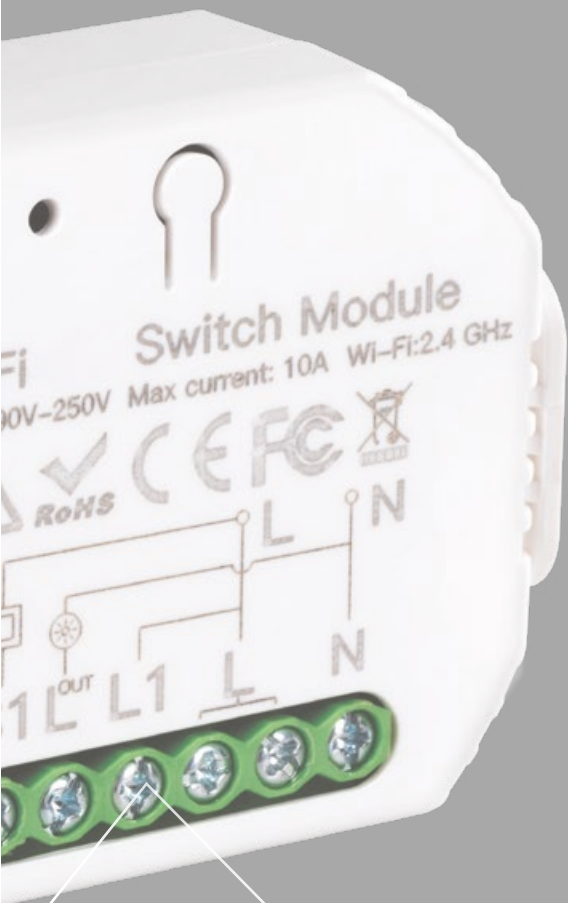

# Kanlux

## Relè per il controllo delle tapparelle e tende 34949 S SWITCH SHUTTER per app SMART LIFE

→ Relè per comando tapparelle  
Può essere incassato o posto nel quadro elettrico  
con guida DIN (staffa di montaggio inclusa).  
Ci permette di controllare le tapparelle  
tramite App installata sul cellulare



## Come aggiungere un relè per il comando di tapparelle e tende 34949 S SWITCH SHUTTER per app SMART LIFE

1



Scarica l'app SMART LIFE dall'App Store o Google Play Store.  
Registra un account utente e accedi all'applicazione.

2



Collega il dispositivo alla rete (il collegamento alla rete elettrica deve essere eseguito da una persona con qualificata).

Premi „+” nell'angolo in alto a destra della finestra.  
Seleziona la categoria „Apparecchio elettrico” e poi seleziona il tipo „Tenda”. Commuta BLE + Wi-Fi”.

Conferma che il dispositivo sia pronto per il processo di associazione, segnale il suono dal dispositivo è veloce.

Se il segnale audio è lento, tenere premuto il pulsante RESET per 7 secondi.

Assicurarsi e confermare che il LED lampeggi velocemente (segnale acustico ripetuto velocemente). Quindi fai il passo successivo.

3



Seleziona una rete Wi-Fi e inserisci la password per la rete.  
Ricorda che i dispositivi Kanlux SMART funzionano sulla banda Wi-Fi a 2,4 GHz.

Sullo schermo appariranno un conto alla rovescia e i passaggi per l'associazione.  
Abbina il dispositivo a una stanza della casa e inizia a usarlo dall'app Kanlux Smart.

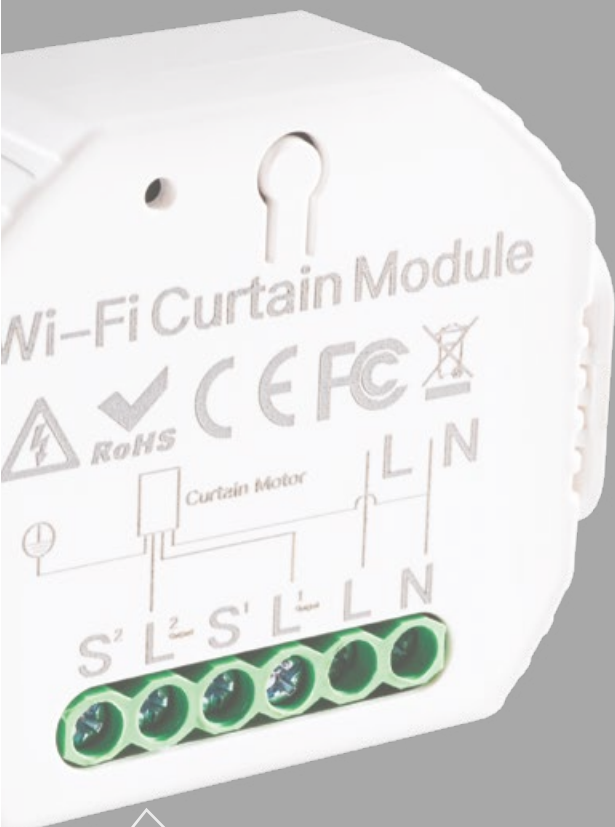

# Kanlux

## **Attuatore per cancelli 34950 S SWITCH G DOOR per app SMART LIFE**

→ Attuatore per cancelli con sensore apertura e chiusura. In un ambiente domotico Potrebbe interagire con ulteriori funzioni eventualmente assegnate.





## Come aggiungere un relè per il comando l'apertura e chiusura Garage 34950 S SWITCH G DOOR per app SMART LIFE

1



Scarica l'app SMART LIFE dall'App Store o Google Play Store.  
Registra un account utente e accedi all'applicazione.

2



Collega il dispositivo alla rete (il collegamento alla rete elettrica deve essere eseguito da una persona con qualificata).

Premi „+” nell'angolo in alto a destra della finestra.  
Seleziona la categoria „Apparecchio elettrico” e poi seleziona il tipo „garage”.  
Commuta BLE + Wi-Fi”.

Conferma che il dispositivo sia pronto per il processo di associazione, segnale il suono dal dispositivo è veloce.

Se il segnale audio è lento, tenere premuto il pulsante RESET per 7 secondi.  
Assicurarsi e confermare che il LED lampeggi velocemente (segnale acustico ripetuto velocemente). Quindi fai il passo successivo.

3



Seleziona una rete Wi-Fi e inserisci la password per la rete.  
Ricorda che i dispositivi Kanlux SMART funzionano sulla banda Wi-Fi a 2,4 GHz.

Sullo schermo appariranno un conto alla rovescia e i passaggi per l'associazione.  
Abbinare il dispositivo a una stanza della casa e inizia a usarlo dall'app Kanlux Smart.

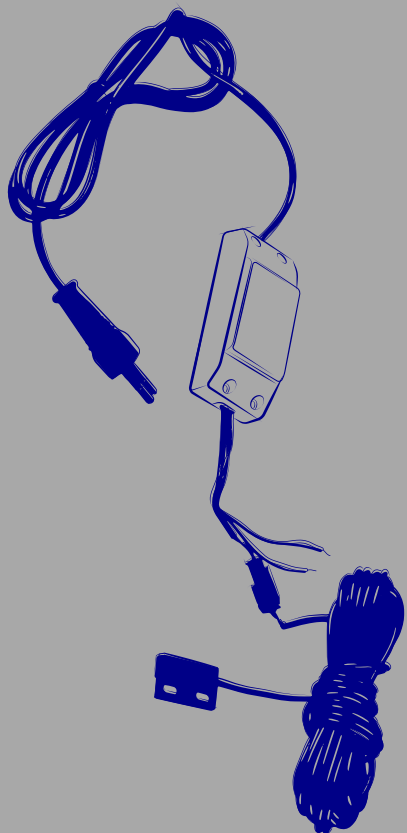

# Kanlux

## Parametri:

→ Alimentazione 220-240V~ 50Hz,

→ **Wi-Fi 2,4 GHz 16dBm**

→ **Bluetooth**

---

**34948** S SWITCH ON/OFF

---

**34949** S SWITCH SHUTTER

---

**34950** S SWITCH G DOOR

---

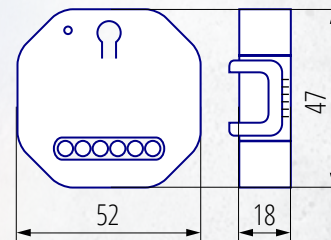

**34948**  
S SWITCH ON/OFF

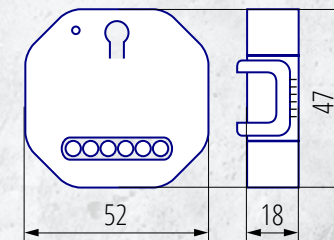

**34949**  
S SWITCH SHUTTER

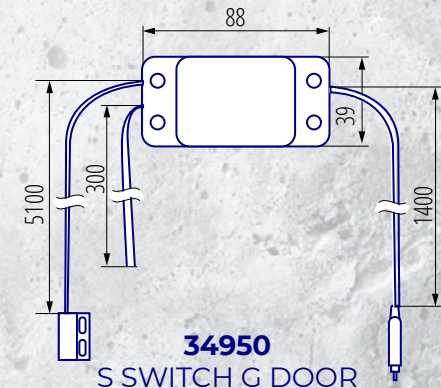

**34950**  
S SWITCH G DOOR

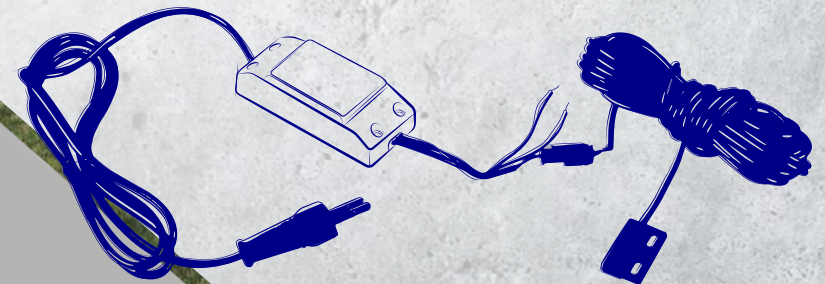

# Kanlux



Kanlux SMART



**Packaging elegante**

kanlux.com